

Руководство по монтажу и эксплуатации

DC22-02.02.25
11.2021

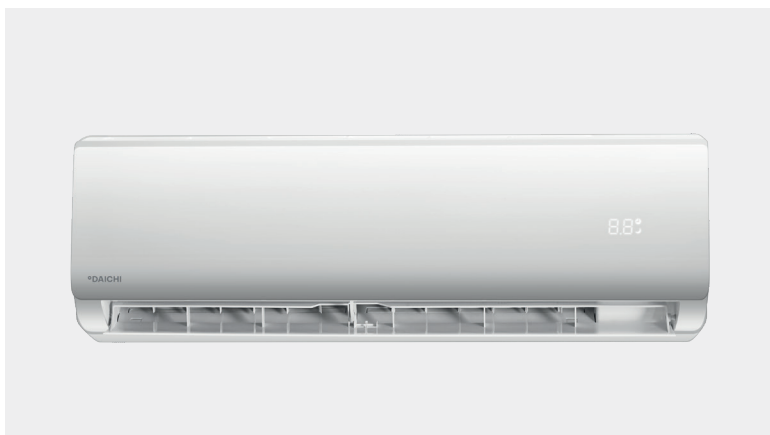

МОДЕЛИ:

on/off, R410A

DA20EVQ1-1 / DF20EV1-1

DA25EVQ1-1 / DF25EV1-1

DA35EVQ1-1 / DF35EV1-1

DA50EVQ1-1 / DF50EV1-1

DA70EVQ1-1 / DF70EV1-1

°DAICHI

БЛАГОДАРИМ ВАС ЗА ВЫБОР КОНДИЦИОНЕРА DAICHI!

Перед началом пользования кондиционером прочтите внимательно данное Руководство!

Благодарим вас за приобретение изделия DAICHI. Перед установкой и эксплуатацией устройства внимательно прочитайте эту инструкцию, она поможет вам правильно его использовать. Примите во внимание следующие рекомендации, которые помогут вам правильно установить устройство и полнее использовать его возможности.

Первые рекомендации, которые могут пригодиться сразу после приобретения кондиционера

- Данное устройство не предназначено для использования лицами (включая детей) с ограниченными физическими, сенсорными или умственными способностями, либо с недостатком опыта и знаний, если только им не был предоставлен надзор или дан инструктаж относительно использования устройства лицом, ответственным за их безопасность.
- Следите за детьми, не позволяйте им играть с кондиционером.
- В случае необходимости монтажа, перемещения или обслуживания кондиционера в первую очередь обращайтесь к дилеру или в местный сервисный центр. Монтаж, перемещение или обслуживание кондиционера должны выполняться квалифицированным подрядчиком. Иначе результатом могут быть серьезные повреждения, травмы или летальный исход.
- Полоса частот, в которой работает радиоаппаратура: 2400 МГц-2483,5МГц
- Максимальная мощность высокочастотных сигналов, передаваемых в полосе частот, в которой работает радиоаппаратура: 20 дБм

Производитель оставляет за собой право вносить изменения в конструкцию, дизайн и функциональные возможности своей продукции без уведомления. Более подробную информацию по внесённым изменениям можно получить на сайте www.daichi.ru

СОДЕРЖАНИЕ

1. Меры предосторожности	4
2. Наименование деталей	8
3. Дисплей внутреннего блока	9
4. Аварийная функция и функция автоматического перезапуска	9
5. Пульт дистанционного управления	11
6. Порядок эксплуатации	14
7. Защитные функции	18
8. Инструкция по монтажу	18
9. Техническое обслуживание	28
10. Устранение неисправностей	30
11. Технические характеристики	32
12. Классы энергоэффективности	34
13. Дополнительные сведения	35

Комплект поставки

Батарейки AAA	2 шт.
ПДУ с держателем	1 шт.
Инструкция по монтажу и эксплуатации	1 шт.
Гайки	4 шт.
Наружный блок	1 шт.
Дренажный патрубок	1 шт.
Пластиковые дюбели	8 шт.
Шуруп	8 шт.
Дренажная трубка	1 шт.
Изолента	1 шт.
Пластелин уплотнительный	1 уп.
Уплотнитель паралоновый	1 шт.

Вследствие политики постоянного совершенствования продукции, которой следует компания, внешний вид и технические характеристики устройства могут быть изменены без предварительного уведомления.

1. МЕРЫ ПРЕДОСТОРОЖНОСТИ

<ul style="list-style-type: none">■ Прежде, чем приступить к монтажу и эксплуатации этого устройства, прочтите инструкцию.
<ul style="list-style-type: none">■ Не допускайте детей в рабочую зону во время монтажа внутреннего и наружного блоков. В противном случае существует опасность травмирования.
<ul style="list-style-type: none">■ Убедитесь, что опора наружного блока имеет надежное крепление.
<ul style="list-style-type: none">■ Проверьте герметичность системы охлаждения, отсутствие утечки хладагента при перемещении кондиционера.
<ul style="list-style-type: none">■ Проведите тестирование после установки кондиционера и запишите рабочие настройки.
<ul style="list-style-type: none">■ Номинал предохранителя встроенного блока управления составляет T 5 A / 250 В.
<ul style="list-style-type: none">■ Пользователь должен обеспечить защиту внутреннего блока от резкого повышения напряжения с помощью подходящего предохранителя или ОЗУ.
<ul style="list-style-type: none">■ Убедитесь, что напряжение вашей сети соответствует значению, указанному на заводской табличке на корпусе устройства. Содержите в чистоте выключатель и точку подключения к электропитанию. Вилку в розетку вставляйте плотно, до упора, чтобы избежать в дальнейшем опасности поражения электрическим током из-за слабого контакта.
<ul style="list-style-type: none">■ Убедитесь, что сетевая розетка подходит для вилки, которой оснащен провод питания. В противном случае замените розетку.
<ul style="list-style-type: none">■ Устройство должно быть оснащено средствами полного отключения от сети питания с размыканием всех контактов, предусмотренного условиями категории III на случай опасного повышения напряжения. В соответствии с правилами монтажа электроустановок эти средства должны быть включены в электропроводку.
<ul style="list-style-type: none">■ Монтаж кондиционера должен выполняться профессиональными установщиками или квалифицированными специалистами.
<ul style="list-style-type: none">■ Воспламеняющиеся вещества (включая алкоголь) и баллончики с аэрозолями держите на расстоянии не менее 50 см от кондиционера.
<ul style="list-style-type: none">■ Если в месте, где используется устройство, отсутствует вентиляция, необходимо принять меры предосторожности, чтобы не допустить проникновения в помещение газа хладагента, который может создать опасность возникновения пожара
<ul style="list-style-type: none">■ Упаковочные материалы пригодны для повторного использования и должны быть утилизированы отдельно. По истечении срока использования кондиционера сдайте его в специальный пункт обработавшей техники.

<ul style="list-style-type: none"> ■ Используйте кондиционер только по назначению, в соответствии с указаниями в этой инструкции. Эти указания и рекомендации, разумеется, не охватывают абсолютно все ситуации, которые только можно себе представить. При установке, эксплуатации и техническом обслуживании кондиционера следует руководствоваться здравым смыслом — как и с любыми бытовыми приборами.
<ul style="list-style-type: none"> ■ Монтаж устройства должен осуществляться с соблюдением действующих государственных нормативов.
<ul style="list-style-type: none"> ■ Не прикасайтесь к клеммам, все электрические цепи не будут отключены от источника питания.
<ul style="list-style-type: none"> ■ Монтаж кондиционера должен выполняться с соблюдением государственных правил устройства электроустановок.
<ul style="list-style-type: none"> ■ Дети (не младше 8 лет), а также лица с ограниченными физическими и умственными возможностями или не обладающие необходимым опытом и знаниями, могут пользоваться устройством только под надзором и контролем родителей или дееспособных лиц, несущих за них ответственность. Не разрешайте детям играть с этим устройством. Не допускайте детей к очистке и обслуживанию устройства без присмотра.
<ul style="list-style-type: none"> ■ Не пытайтесь установить кондиционер в одиночку — поручите это квалифицированным специалистам.
<ul style="list-style-type: none"> ■ Чистка и техническое обслуживание должны выполняться квалифицированным техническим персоналом. Перед проведением чистки или технического обслуживания обязательно отключайте устройство от электросети.
<ul style="list-style-type: none"> ■ Убедитесь, что напряжение вашей сети соответствует значению, указанному на заводской табличке на корпусе устройства. Содержите в чистоте выключатель и точку подключения к электропитанию. Вилку в розетку вставляйте плотно, до упора, чтобы избежать в дальнейшем опасности поражения электрическим током из-за слабого контакта.
<ul style="list-style-type: none"> ■ Не выключайте работающее устройство путем извлечения вилки из розетки, так как при этом может возникнуть искра и вызвать пожар.
<ul style="list-style-type: none"> ■ Это устройство предназначено для кондиционирования воздуха в домашних условиях, и не должно применяться для других целей вроде сушки одежды или охлаждения продуктов питания.
<ul style="list-style-type: none"> ■ Упаковочные материалы пригодны для повторного использования и должны быть утилизированы отдельно. По истечении срока использования кондиционера сдайте его в специальный пункт отработавшей техники.
<ul style="list-style-type: none"> ■ Устройство должно работать с установленным воздушным фильтром. Использование кондиционера без воздушного фильтра может привести к чрезмерному накоплению пыли на внутренних компонентах и перегреву, в результате чего устройство может выйти из строя.

<ul style="list-style-type: none"> ■ Пользователь несет ответственность за корректную установку кондиционера с привлечением квалифицированных специалистов, которые должны обеспечить заземление прибора в соответствии с действующим законодательством и установить термоманитный автоматический размыкатель цепи.
<ul style="list-style-type: none"> ■ Отработавшие батареи пульта дистанционного управления следует сдавать для последующей утилизации. Утилизация отслуживших срок батарей — сдавайте батареи как отсортированные бытовые отходы в ближайшие пункты приема.
<ul style="list-style-type: none"> ■ Не подвергайте свой организм длительному воздействию потока холодного воздуха из кондиционера. Прямой поток охлажденного воздуха в течение длительного времени может быть опасен для здоровья. Будьте особо внимательны к настройке кондиционера в помещениях, где присутствуют дети, престарелые или больные люди.
<ul style="list-style-type: none"> ■ В случае появления дыма или запаха горелого немедленно отключите электропитание и обратитесь в сервисный центр.
<ul style="list-style-type: none"> ■ Длительное использование устройства в таком состоянии может привести к пожару или поражению электрическим током.
<ul style="list-style-type: none"> ■ Ремонтные работы должен проводить только персонал авторизованного сервисного центра производителя. После неправильно выполненного ремонта существует опасность поражения пользователя электрическим током.
<ul style="list-style-type: none"> ■ Заблокируйте функцию автоматического включения, если вы не собираетесь пользоваться устройством в течение длительного времени. Направление воздушного потока должно быть надлежащим образом отрегулировано.
<ul style="list-style-type: none"> ■ В режиме нагрева заслонки должны быть направлены вниз, а в режиме охлаждения — вверх.
<ul style="list-style-type: none"> ■ Используйте кондиционер только по назначению, в соответствии с указаниями в этой инструкции. Эти указания и рекомендации, разумеется, не охватывают абсолютно все ситуации, которые только можно себе представить. При установке, эксплуатации и техническом обслуживании кондиционера следует руководствоваться здравым смыслом — как и с любыми бытовыми приборами.
<ul style="list-style-type: none"> ■ Если вы не собираетесь пользоваться прибором в течение длительного времени, а также перед проведением чистки или технического обслуживания отключайте прибор от источника питания.
<ul style="list-style-type: none"> ■ Выбор оптимального температурного режима способствует продлению срока службы прибора.
<ul style="list-style-type: none"> ■ Не сгибайте, не перетягивайте и не заземляйте кабель питания, так как это может повредить его. Поврежденный кабель питания способен вызвать поражение электрическим током или пожар. Замена поврежденного кабеля питания должна выполняться только квалифицированным специалистом.
<ul style="list-style-type: none"> ■ Не используйте удлинители и блоки выносных розеток.
<ul style="list-style-type: none"> ■ Не прикасайтесь к прибору мокрыми руками или, стоя на полу босиком.

<ul style="list-style-type: none"> ■ Не блокируйте отверстия для входа и выхода воздуха внутреннего или наружного блока. Это может привести к снижению эффективности работы кондиционера с возможными последующими отказами или повреждениями.
<ul style="list-style-type: none"> ■ Ни в коем случае не изменяйте технические характеристики прибора.
<ul style="list-style-type: none"> ■ Не устанавливайте прибор рядом с источниками тепла, а также в местах, где воздух может содержать газ, пары нефти или серы.
<ul style="list-style-type: none"> ■ Нельзя допускать к использованию устройства детей, а также лиц с ограниченными физическими и умственными способностями или не обладающих необходимыми для этого опытом и знаниями, без надзора со стороны лица, ответственного за их безопасность.
<ul style="list-style-type: none"> ■ Не влезайте на кондиционер, не кладите на него тяжелые или горячие предметы.
<ul style="list-style-type: none"> ■ Не оставлять надолго окна или двери открытыми, когда работает кондиционер.
<ul style="list-style-type: none"> ■ Не направляйте воздушный поток на растения или животных.
<ul style="list-style-type: none"> ■ Длительное воздействие прямого потока холодного воздуха из кондиционера может иметь негативные последствия для растений и животных.
<ul style="list-style-type: none"> ■ Не допускайте попадания воды на кондиционер. Вода может повредить электроизоляцию, создав тем самым опасность поражения электрическим током.
<ul style="list-style-type: none"> ■ Не влезайте на наружный блок и не кладите на него посторонние предметы.
<ul style="list-style-type: none"> ■ Не вставляйте длинные тонкие предметы в отверстия прибора. Это может вызвать травму.
<ul style="list-style-type: none"> ■ Следите за детьми, не позволяйте им играть с кондиционером. Во избежание несчастных случаев замена поврежденного кабеля электропитания должна выполняться производителем оборудования, уполномоченным представителем производителя или другим специалистом сопоставимого уровня.

2. НАИМЕНОВАНИЕ ДЕТАЛЕЙ

ВНУТРЕННИЙ БЛОК	
№	Описание
1	Передняя панель
2	Воздушный фильтр
3	Дополнительный фильтр (если таковой используется)
4	ЖК-дисплей
5	Приемник сигнала
6	Крышка клеммной колодки
7	Дефлектор
8	Аварийная кнопка
9	Паспортная табличка внутреннего блока
10	Заслонки, направляющие поток воздуха
11	Пульт дистанционного управления
12	Держатель пульта дистанционного управления

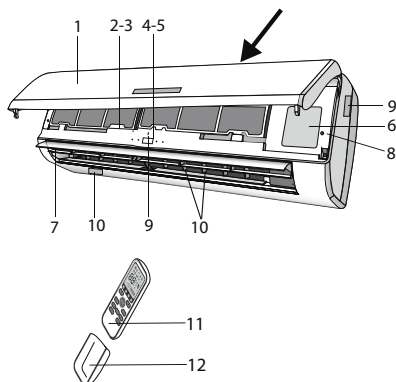

ВНУТРЕННИЙ БЛОК	
№	Описание
13	Защитная решетка для воздуховыпускного отверстия
14	Паспортная табличка наружного блока
15	Крышка клеммной колодки
16	Газовый вентиль
17	Жидкостный вентиль
18	Крышка на вентили наружного блока

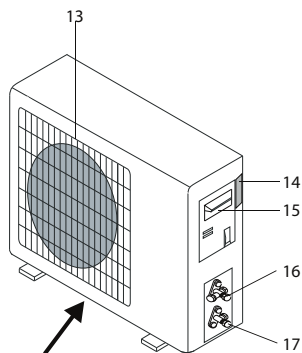

ПРИМЕЧАНИЕ

Приведенные рисунки служат лишь иллюстрацией устройства прибора, и могут не полностью соответствовать внешнему виду вашей модели кондиционера.

3. ДИСПЛЕЙ ВНУТРЕННЕГО БЛОКА



№	Индикация		Назначение
2	SLEEP	☾	Ночной режим
3	Индикация температуры / Код неисправности	88	(1) Загорается при срабатывании таймера во время работы кондиционера (2) Показывает код неисправности во время сбоя
4	TIMER [ТАЙМЕР]	⊕	Светится в режиме работы таймера.

ВНИМАНИЕ

Расположение и форма индикаторов на разных моделях может различаться, но их функции везде одинаковы.

4. АВАРИЙНАЯ ФУНКЦИЯ И ФУНКЦИЯ АВТОМАТИЧЕСКОГО ПЕРЕЗАПУСКА

Функция автоматического перезапуска

Устройство имеет встроенную функцию автоматического перезапуска. При сбое питания в памяти модуля остаются настройки, действовавшие непосредственно перед сбоем. Когда питание в сети восстанавливается, устройство автоматически включается снова — со всеми сохраненными в памяти настройками.

Чтобы отключить функцию АВТОМАТИЧЕСКОГО ПЕРЕЗАПУСКА, выполните следующие действия.

1. Выключите кондиционер и извлеките вилку из розетки.
 2. Нажмите аварийную кнопку и, не отпуская ее, снова вставьте вилку в розетку.
 3. Удерживайте аварийную кнопку нажатой более 10 секунд, пока не услышите четыре коротких звуковых сигнала системы. Функция АВТОМАТИЧЕСКОГО ПЕРЕЗАПУСКА отключена.
- Для включения функции АВТОМАТИЧЕСКОГО ПЕРЕЗАПУСКА проделайте те же действия, пока не услышите три коротких звуковых сигнала системы.

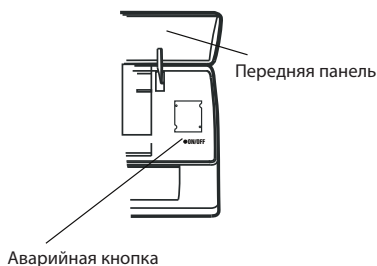

АВАРИЙНАЯ ФУНКЦИЯ

Если перестал работать пульт дистанционного управления или если требуется техническое обслуживание, выполните следующие действия.

Поднимите переднюю панель так, чтобы можно было добраться до аварийной кнопки.

1. Одно нажатие аварийной кнопки (один звуковой сигнал) включает режим принудительного ОХЛАЖДЕНИЯ.
2. Два нажатия аварийной кнопки (два звуковых сигнала) включает режим принудительного НАГРЕВА.
3. Для отключения устройства снова нажмите кнопку (один длинный звуковой сигнал).
4. Через 30 минут работы в принудительном режиме кондиционер автоматически переходит на режим охлаждения 23°C с автоматической установкой скорости вентилятора.

ВНИМАНИЕ

Расположение и форма аварийной кнопки на разных моделях может различаться, но ее функции везде одинаковы.

ПРИМЕЧАНИЕ

Внешнее статическое давление тепловых насосов на всех моделях составляет 0 Па.

5. ПУЛЬТ ДИСТАНЦИОННОГО УПРАВЛЕНИЯ

№	Кнопка	Назначение
1	+ (Повысить температуру)	Нажмите, чтобы повысить температуру / изменить установки времени.
2	- (Понизить температуру)	Нажмите, чтобы понизить температуру / изменить установки времени.
3	ON/OFF [ВКЛ./ВЫКЛ.]	Нажмите, чтобы запустить устройство или остановить его работу.
4	FAN [ВЕНТИЛЯТОР]	Кнопка выбора скорости вращения вентилятора — авто/низкая/средняя/высокая.
5	TIMER [ТАЙМЕР]	Кнопка для установки времени автоматического выключения системы.
6	SLEEP	Кнопка включения ночного режима работы (функция SLEEP).
7	ECO	При нажатии этой кнопки в режиме охлаждения установленная температура повышается на 2°C. При нажатии этой кнопки в режиме нагрева установленная температура понижается на 2°C.

8	MODE [РЕЖИМ]	Кнопка для выбора режима работы (COOL, HEAT, FAN, DRY, AUTO)
9	TURBO	Кнопка включения/выключения функции TURBO которая обеспечивает достижение заданной температуры за кратчайшее время. В режиме COOL система дает температуру максимального охлаждения — 16°C при высокой скорости вентилятора. В режиме HEAT система дает температуру максимального нагрева — 31 °C при высокой скорости вентилятора.
10	SWING	Кнопки включения/выключения движения заслонки и дефлекторов.
11	DISPLAY	Кнопка включения/выключения дисплея.
12	HEALTH	Кнопка включения/выключения функции ионизации воздуха.

ВНИМАНИЕ

Внешний вид устройства и набор функций может слегка отличаться от вашей модели. Расположение и форма кнопок и индикаторов на разных моделях может различаться, но их функции везде одинаковы.

Корректное нажатие кнопки пульта подтверждается звуковым сигналом.

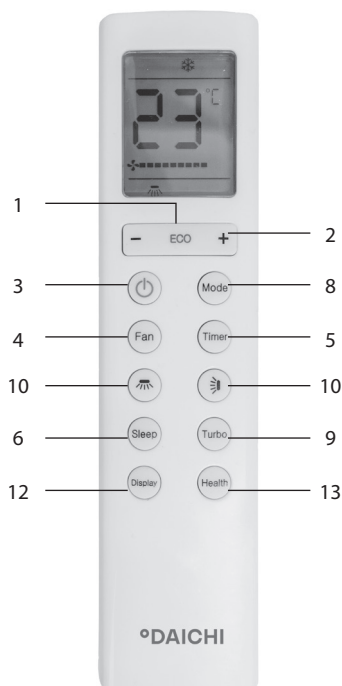

ВНИМАНИЕ

Внешний вид устройства и набор функций может слегка отличаться от вашей модели. Расположение и форма кнопок и индикаторов на разных моделях может различаться, но их функции везде одинаковы.

ДИСПЛЕЙ пульта дистанционного управления

Что означают символы на дисплее.

№	Символ	Значение
1		Индикатор режима FEEL
2		Индикатор режима ОХЛАЖДЕНИЯ
3		Индикатор режима ОСУШКИ
4		Индикатор режима ТОЛЬКО ВЕНТИЛЯЦИЯ
5		Индикатор режима ОБОГРЕВА
6		Индикатор ТАЙМЕР ВКЛЮЧЕНИЯ
7		Индикатор ТАЙМЕР ВЫКЛЮЧЕНИЯ
8		Индикатор АВТОМАТИЧЕСКОГО ВЫБОРА СКОРОСТИ ВЕНТИЛЯТОРА
9		Индикатор НИЗКОЙ СКОРОСТИ ВЕНТИЛЯТОРА
10		Индикатор СРЕДНЕЙ СКОРОСТИ ВЕНТИЛЯТОРА
11		Индикатор ВЫСОКОЙ СКОРОСТИ ВЕНТИЛЯТОРА
13		Индикатор ночного режима SLEEP
14		Индикатор движения заслонок FLAP SWING
15		Индикатор режима TURBO
16		Индикатор HEALTH - ионизация воздуха
17		Индикатор режима ECO
18		Индикатор заряда элементов питания
19		Индикатор таймера или температуры

Замена элементов питания

Снимите крышку батарейного отсека на задней стороне пульта, сдвинув ее в направ-

лении стрелки.

Установите элементы питания, соблюдая полярность (+ и -), указанную внутри отсека.

Установите на место крышку батарейного отсека.

ВНИМАНИЕ

Используйте две батарейки LRO 3 AAA (1,5 В). Не используйте аккумуляторы. Когда символы на дисплее становятся нечитаемыми, замените старые батареи новыми того же типа.

Не выбрасывайте батареи вместе с бытовыми отходами. Такие изделия следует сдавать в специальные пункты приема для последующей переработки.

СМ. РИСУНОК:

После первой установки или после замены батареек необходимо запрограммировать пульт только на охлаждение или на охлаждение и нагрев. После установки батареек начинают мигать символы ❄️ и ☀️. Если нажать какую-либо кнопку, когда горит символ ❄️, пульт будет работать только в режиме охлаждения. Если нажать какую-либо кнопку, когда горит символ ☀️, пульт будет работать в режиме охлаждения и нагрева.

ПРИМЕЧАНИЕ

Если пульт дистанционного управления настроен только на режим охлаждения, в системах, оснащенных тепловыми насосами, невозможно будет включить функцию нагрева. Необходимо извлечь батареи и повторить действия, описанные выше.

1. Направьте пульт ДУ на кондиционер.
2. Убедитесь в отсутствии препятствий между пультом и приемником сигнала на корпусе внутреннего блока.
3. Оберегайте пульт ДУ от воздействия солнечных лучей.
4. Не подносите пульт к телевизору и другим электронным приборам на расстояние менее 1 метра.

Рекомендации по выбору места и применению держателя пульта ДУ. Пульт дистанционного управления можно хранить в специальном настенном держателе.

Воздух, всасываемый вентилятором, поступает через входное отверстие с решеткой, проходит через фильтр, затем охлаждается / осушается или нагревается с помощью теплообменника.

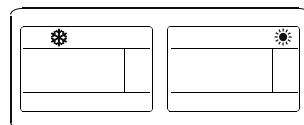
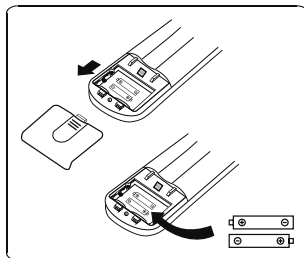

6. ПОРЯДОК ЭКСПЛУАТАЦИИ

На выходе воздух направляется вверх и вниз с помощью моторизованных заслонок, а также влево и вправо с помощью вертикальных дефлекторов вручную. На некоторых моделях вертикальными дефлекторами можно управлять и с помощью электропривода.

Управление воздушным потоком



- На выходе происходит равномерное распределение воздушного потока в комнате.
- Можно, однако, организовать

более оптимальное направление этого потока. Кнопка  активирует механизм перемещения горизонтальной жалюзи, позволяя изменять направление потока вверх-вниз. Это обеспечивает равномерное распределение воздуха в помещении. Кнопка  активирует моторизованные дефлекторы, которые направляют поток воздуха влево-вправо.

- В режиме охлаждения ориентируйте заслонки по горизонтали.
- В режиме обогрева ориентируйте заслонки к низу, так как теплый воздух имеет тенденцию подниматься вверх.

ВНИМАНИЕ

Не пытайтесь двигать заслонки вручную, иначе вы рискуете серьезно повредить чувствительный механизм!

Не вставляйте посторонние предметы в отверстия для выпуска и забора воздуха. Это может вызвать повреждение механизма или привести к травме.



Режим охлаждения



Функция охлаждения позволяет охладить воздух в комнате и заодно понизить его влажность.

Чтобы активировать функцию охлаждения (COOL), начинайте нажимать кнопку MODE, пока на дисплее не появится символ ❄️.

Функция охлаждения запускается после того, как вы с помощью кнопки + или - установите более низкую температуру по сравнению с температурой в комнате.

Чтобы оптимизировать работу кондиционера, установите температуру + или -, скорость вращения вентилятора кнопка FAN и направление воздушного потока кнопки  или .

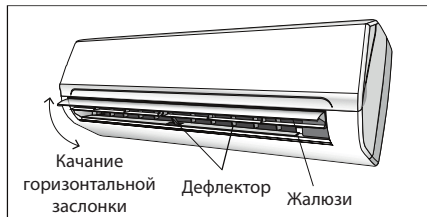
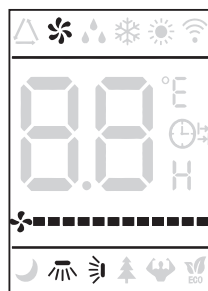
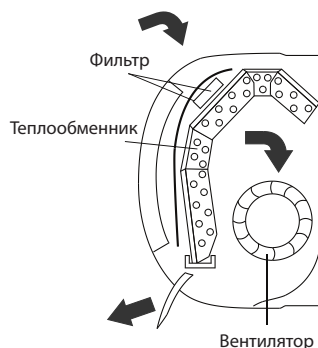

Режим нагрева



Функция нагрева позволяет нагреть воздух в комнате.

Чтобы активировать функцию нагрева (HEAT), начинайте нажимать кнопку MODE, пока на дисплее не появится символ ☀.

С помощью кнопки + или - установите более высокую температуру по сравнению с температурой в комнате.

Чтобы оптимизировать работу кондиционера, установите температуру + или -, скорость вращения вентилятора кнопка FAN и направление воздушного потока кнопки (↺) или (↻).

ВНИМАНИЕ

Если прибор оснащен электрическим нагревателем (некоторые модели), запуск устройства задерживается на несколько секунд, чтобы сразу обеспечить поступление теплого воздуха. В режиме НАГРЕВА возможно автоматическое включение цикла размораживания, необходимого для удаления инея, который образуется внутри, чтобы восстановить функцию теплообмена. Этот процесс обычно длится от 2 до 10 минут, на это время прекращается работа вентилятора внутреннего блока.

По завершении размораживания автоматически возобновляется работа устройства в режиме НАГРЕВА.

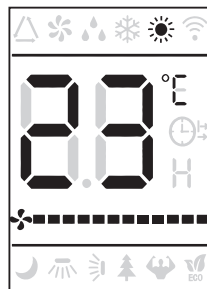

Режим таймера — включение по таймеру

 Установка времени включения кондиционера.

Перед тем, как запрограммировать автоматическое включение в заданное время, Выключите пульт дистанционного управления, нажав на кнопку ON/OFF [Вкл./Выкл.]

Нажмите кнопку TIMER, нажатием кнопки + или - установите температуру.

Нажмите TIMER во второй раз, нажатием кнопки + или - установите время перерыва.

Нажмите TIMER в третий раз и подтвердите установки. Время перерыва, которое должно пройти до следующего автоматического включения, можно просмотреть на дисплее.

ПРИМЕЧАНИЕ!

Прежде чем приступать к установке времени: кнопкой MODE запрограммируйте рабочий режим, а кнопкой FAN — скорость вращения вентилятора. Включите кондиционер (кнопкой ON/OFF).

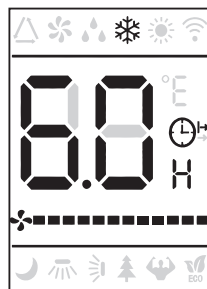

ПРИМЕЧАНИЕ

Чтобы отменить установленную функцию, снова нажмите кнопку TIMER.
В случае отключения питания ВКЛЮЧЕНИЕ ПО ТАЙМЕРУ необходимо настроить снова.

Режим таймера — выключение по таймеру

 → Установка времени автоматического выключения кондиционера.

Время выключения кондиционера устанавливается нажатием кнопки TIMER. Нажимая кнопку + или -, установите время переключения, и снова нажмите кнопку TIMER.

ПРИМЕЧАНИЕ

Чтобы отменить установленную функцию, снова нажмите кнопку TIMER.

В случае отключения питания ВЫКЛЮЧЕНИЕ ПО ТАЙМЕРУ необходимо настроить снова.

Функция ТАЙМЕРА позволяет изменять временной интервал с шагом в полчаса.

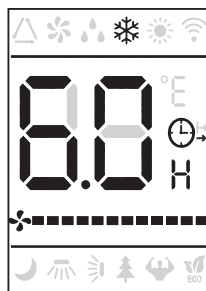

Режим вентиляции



Кондиционер будет работать только в режиме вентиляции.

Чтобы установить режим FAN (Вентиляция), начинайте нажимать кнопку MODE, пока на дисплее не появится . При нажатии кнопки FAN в режиме FAN циклически сменяется индикация скорости вращения вентилятора: Низкая / Средняя / Высокая / Авто.

Пульт дистанционного управления сохраняет также скорость, которая была установлена в предыдущем режиме работы.

В режиме AUTO (автоматический) кондиционер автоматически выбирает скорость вращения вентилятора и режим работы (ОХЛАЖДЕНИЕ или НАГРЕВ).

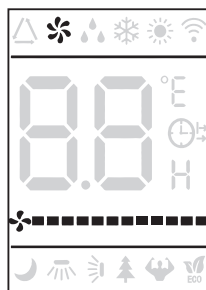

Режим осушки



При включении этой функции кондиционер снижает влажность воздуха, делая атмосферу в комнате более комфортной.

Чтобы установить режим DRY (Осушение), начинайте нажимать кнопку MODE, пока на дисплее не появится . Включается функция автоматического чередования циклов охлаждения и вентиляции.

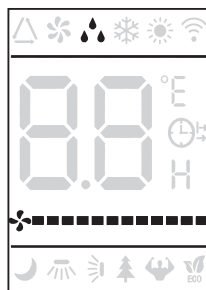

Режим AUTO



Автоматический режим

Чтобы установить режим AUTO (автоматический), начинайте нажимать кнопку MODE на пульте ДУ, пока на дисплее не появится \triangle .

В режиме AUTO скорость вращения вентилятора и температура устанавливаются автоматически в зависимости от температуры в комнате (на основе показаний температурного датчика, встроенного во внутренний блок).

Температура окружающего воздуха	Режим работы	Авто установка температуры
< 20 °C	HEATING [Нагрев]	23°C
20~26°C	DRY [Осушение]	18 °C
> 26°C	COOL [Охлаждение]	23°C

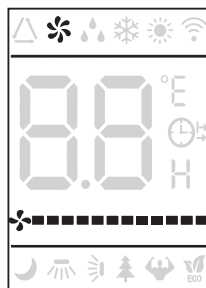

Чтобы оптимизировать работу кондиционера, установите температуру (только $\pm 2^{\circ}\text{C}$) (1), скорость вращения вентилятора (2) и направление воздушного потока (3), нажимая кнопки, указанные на иллюстрации.

Ночной режим



Чтобы установить ночной режим SLEEP, начинайте нажимать кнопку SLEEP на пульте ДУ, на дисплее появится \smile .

При включенной функции SLEEP кондиционер автоматически регулирует температуру для поддержания комфортной атмосферы в комнате ночью во время сна. В режиме охлаждения или осушки заданная температура автоматически повышается на 1°C через каждые 60 минут, достигая 2°C после первых 2 часов работы.

В режиме нагрева заданная температура в течение первых 2 часов работы постепенно снижается на 2°C .

Через 10 часов работы в ночном режиме кондиционер автоматически выключается.

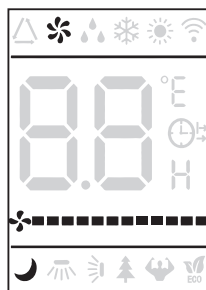

Удаленное управление кондиционером с использованием сети WiFi

Если Ваш кондиционер оборудован WiFi модулем, Вы можете управлять его основными функциями (выбор режима работы, изменение температуры и т.д.) при помощи мобильного приложения. Приложение можно скачать в AppStore и GooglePlay:

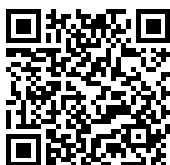

7. ЗАЩИТНЫЕ ФУНКЦИИ

Кондиционер запрограммирован на обеспечение комфортной атмосферы в помещении, и, если используется в ненормальных условиях (см. ниже), срабатывают соответствующие функции защиты.

Модели климатического класса T1:

№	MODE [РЕЖИМ]	Температура окружающего воздуха
1	HEAT (Нагрев)	Температура наружного воздуха выше 24°C
		Температура наружного воздуха ниже -7°C
		Температура в помещении выше 27°C
2	COOL (Охлаждение)	Температура наружного воздуха выше 43°C
		Температура в помещении ниже 21°C
3	DRY (Осушение)	Температура в помещении ниже 18°C

ВНИМАНИЕ

Устройство не работает сразу после включения или после смены режима. Все нормально, это самозащита: достаточно лишь подождать около 3 минут.

Мощность и эффективность соответствуют результатам испытаний, проведенных в режиме полной нагрузки*.

* Режим работы внутреннего блока с высокой скоростью вращения вентилятора и максимальным углом открывания заслонок и дефлекторов.

8. ИНСТРУКЦИЯ ПО МОНТАЖУ

Выбор места для установки

Внутренний блок

- Монтаж внутреннего блока должен быть выполнен на прочной стене, не подверженной вибрации.
- Входные и выходные отверстия не должны перекрываться: поток воздуха должен беспрепятственно охватывать всю комнату.
- Не устанавливайте устройство вблизи источника тепла, пара или горючего газа.
- Устанавливайте устройство рядом с электрической розеткой или отдельной линией питания.
- Не устанавливайте устройство в местах, где оно будет подвержено воздействию прямых солнечных лучей.
- Выберите место, где возможен удобный отвод конденсата и где можно легко подключиться к наружному блоку.
- Оставьте свободное пространство, как показано на иллюстрации, чтобы можно было контролировать работу устройства.
- Выбирайте такое место, которое позволяло бы легко извлекать фильтр.

Наружный блок

- Не устанавливайте наружный блок вблизи источника тепла, пара или горючего

газа.

- Не устанавливайте устройство в местах, где дует сильный ветер или бывает много пыли.
- Не устанавливайте устройство в местах, где проходят люди. Выберите место, где шум выходящего воздуха и шум работающего кондиционера не будет мешать соседям.
- Не устанавливайте наружный блок там, где он будет подвержен воздействию прямых солнечных лучей, или используйте защитный козырек, но чтобы он не мешал потоку воздуха.
- Оставьте свободное пространство вокруг устройства, как показано на иллюстрации, для свободной циркуляции воздуха.
- Для установки наружного блока выбирайте безопасное место на прочной стене.
- Если наружный блок подвержен вибрации, установите резиновые прокладки под опоры.
- Минимальное пространство (мм), которое необходимо оставить вокруг наружного блока

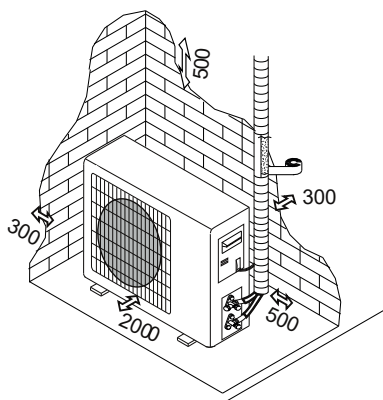
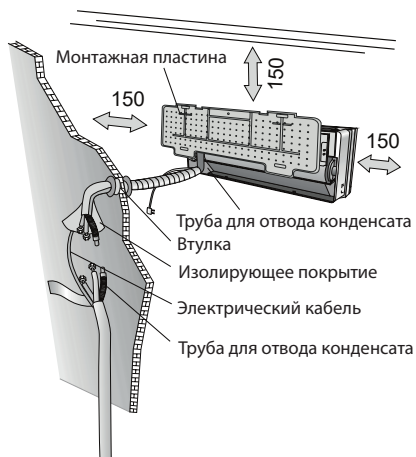

Монтажная схема

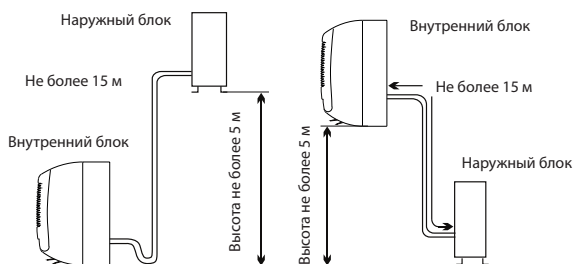

Пользователь должен быть уверен в том, что лицо или компания, выполняющая монтаж, обслуживание или ремонт кондиционера, обладает соответствующей квалификацией и опытом работы с холодильной техникой.

Монтаж внутреннего блока

Прежде чем приступать к монтажу, выберите место для внутреннего и наружного блоков, с учетом минимального пространства, которое необходимо оставить вокруг них.

ВНИМАНИЕ

Не устанавливайте кондиционер в помещениях с высокой влажностью — в ванной, прачечной и т.п.

Устройство должно находиться на высоте не менее 250 см от пола.

Порядок установки:

Установка монтажной пластины

1. Задняя панель должна быть выровнена по горизонтали и вертикали.
2. Просверлите в стене необходимое количество глубоких отверстий.
3. Вставьте в отверстия пластиковые дюбели.
4. Закрепите заднюю панель на стене с помощью саморезов.
5. Убедитесь, что задняя панель зафиксирована достаточно прочно, чтобы выдерживать вес устройства.

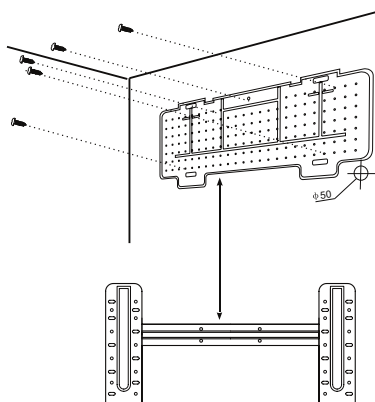

ПРИМЕЧАНИЕ

Форма монтажной пластины может отличаться от того, что показано на рисунке, но способ крепления аналогичен.

Сверление отверстия в стене для трубопровода

°DAICHI



1. Просверлите в стене отверстие трубопровода ($\varnothing 55$) с небольшим наклоном в наружную сторону.
2. Установите в отверстие закладную втулку, чтобы не повредить трубы и кабель при протягивании через отверстие.

ВНИМАНИЕ

Отверстие должно иметь наклон в наружную сторону.

Примечание: Дренажная труба должна иметь наклон в сторону отверстия в стене, иначе существует опасность образования течи.

Электрические соединения — Внутренний блок

1. Откройте переднюю панель.
2. Снимите крышку, как показано на рисунке (сняв винт или расцепив фиксаторы).
3. Схема электрических соединений изображена внутри справа под передней панелью.
4. Подключите провода к винтовым клеммам, соблюдая нумерацию. Диаметр проводов должен соответствовать подводимой электрической мощности (см. техническую табличку на корпусе) и отвечать действующими государственными нормативам и требованиями к безопасности.

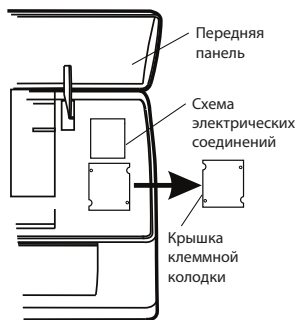

ВНИМАНИЕ

Кабель, соединяющий наружный и внутренний блоки, должен быть пригодным для наружного использования.

После установки кондиционера сетевая розетка должна быть легко доступной, чтобы в случае необходимости можно было быстро извлечь вилку.

Обеспечьте надежное заземление устройства.

Если кабель питания поврежден, он должен быть заменен авторизованным сервисным центром.

ПРИМЕЧАНИЕ

В некоторых моделях провода подключены изготовителем к главной плате без вывода на клеммную колодку.

Подсоединение трубопровода хладагента

Трубопровод может быть проложен в одном из 3 направлений, обозначенных цифрами (см. рис.). Когда используется направление 1 или 3, с помощью резака сделайте вырез в стенке корпуса у торца канавки.

Проложите трубопровод в направлении отверстия в стене и обмотайте лентой медные трубы, дренажную трубу и силовой кабель, соединив их вместе. При этом дренажная труба должна находиться внизу для свободного стока воды.

- До подсоединения не снимайте с трубы колпачок, чтобы внутрь не попали пары воды или грязь.

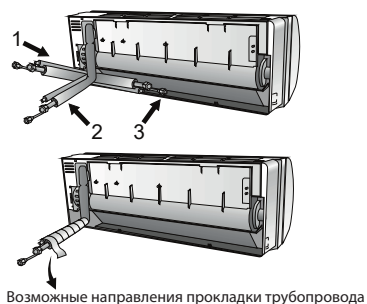

- Если трубу слишком часто изгибать, ее можно повредить. Не изгибайте трубу более трех раз в одной точке.
- При распрямлении трубы, свернутой кольцом, соблюдайте осторожность

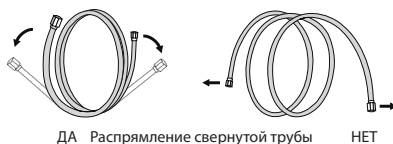

Подсоединение к внутреннему блоку

1. Снимите колпачок с трубы внутреннего блока (проследите, чтобы внутрь не попала грязь).
2. С помощью конусного соединения соедините концы труб.
3. Затяните соединения с помощью двух гаечных ключей, прилагая к ним усилия в противоположных направлениях см. таблицу на стр. 26.

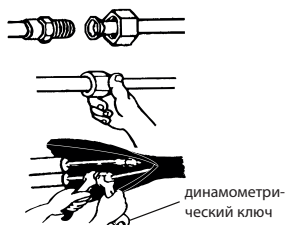

Дренаж конденсата внутреннего блока

Корректный отвод конденсата из внутреннего блока является основополагающим фактором успешной установки.

1. Дренажный шланг размещайте под всеми остальными трубами, следя за тем, чтобы не возникало сифонов.
2. Для более эффективного отвода конденсата дренажный шланг должен быть установлен с небольшим наклоном.
3. Не допускайте изгибания или скручивания дренажного шланга, не опускайте его конец в воду. Если для удлинения дренажного шланга подсоединен еще один шланг, он должен быть термоизолирован на входе во внутренний блок.
4. Если трубопровод установлен справа, трубы, кабель питания и дренажный шланг должны быть теплоизолированы и закреплены на задней части устройства с помощью монтажной трубы.
 1. Вставьте монтажную трубу в соответствующее углубление.
 2. Нажмите, чтобы закрепить монтажную трубу на основании.

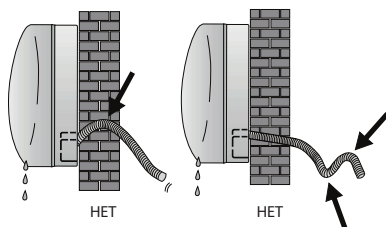
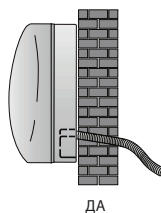

Монтаж внутреннего блока

После подсоединения труб в соответствии с инструкциями установить соединительные кабели. А затем дренажную трубу. После подсоединения теплоизолируйте трубы, кабели и дренажную трубу с помощью изолирующего материала.

1. Правильно распределите трубы, кабели и дренажную трубу.
2. Теплоизолируйте соединения изоляционным материалом и закрепите виниловой лентой.
3. Пропустите обернутые трубы и кабели через отверстие в стене и надежно закрепите внутренний блок на верхней части монтажной пластины.

4. Крепко прижмите к монтажной пластине нижнюю часть внутреннего бока.

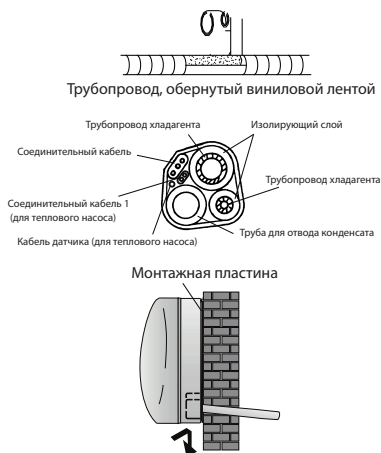

Монтаж наружного блока

- Наружный блок должен быть установлен на прочной стенке и надежно закреплен.
- Прежде чем подключать трубы и соединительные кабели, необходимо выбрать место на стене для установки блока, предусмотрев при этом достаточно свободного пространства для беспрепятственного проведения технического обслуживания.
- Прикрепите к стене опору, используя наиболее подходящие дюбели для стен такого типа.
- Используйте больше дюбелей, чем обычно требуется для удержания такой массы, чтобы предотвратить вибрацию во время работы устройства. Наружный блок должен оставаться прочно и надежно закрепленным в течение многих лет.
- При установке блока соблюдайте соответствующие государственные технические нормы.

Отвод конденсата из наружного блока

Конденсат, образующийся в наружном блоке во время работы в результате нагрева, отводится через дренажный шланг.

1. Закрепить дренажный штуцер в отверстии диаметром 25 мм в нижней части устройства (см. рис).
2. Подсоедините к штуцеру дренажный шланг.
Убедитесь, что вода стекает в нужное место.

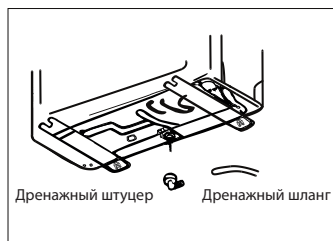

Электрические соединения

1. Снимите пластину с ручкой для захвата на правой стороне корпуса.
2. Подсоедините силовую кабель к соответствующим клеммам. Соединение такое же, как и на внутреннем блоке.
3. Закрепите силовую кабель с помощью хомутов.
4. Убедитесь в надежности крепления.
5. Необходимо обеспечить надежное заземление устройства.
6. Установите на место пластину с ручкой для захвата.

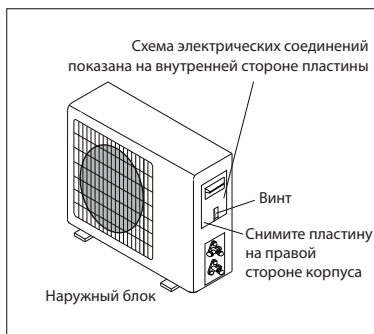

Подсоединение труб

Для затягивания конусных гаек на соединениях труб наружного блока применяется тот же способ, что для внутреннего блока.

Для предотвращения утечки обратите внимание на следующие моменты:

1. Конусные гайки затягивайте с помощью двух гаечных ключей. Соблюдайте осторожность, чтобы не повредить трубы.
2. Если момент затяжки недостаточен, возможна утечка. При чрезмерном моменте также возможна утечка, поскольку соединение может оказаться поврежденным.
3. Самый надежный способ — использовать для затягивания обычный и динамометрический ключи: см. таблицу на стр. 23.

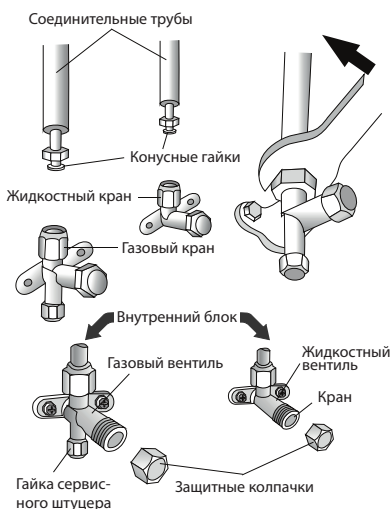

Вакуумирование

Воздух и влага, попавшие в контур хладагента, могут привести к неисправности компрессора. После соединения внутреннего и наружного блоков, удалите воздух и влагу из контура хладагента с помощью вакуумного насоса.

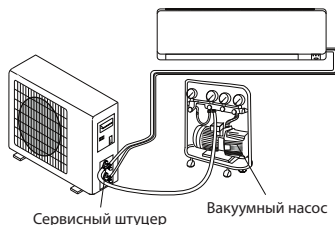

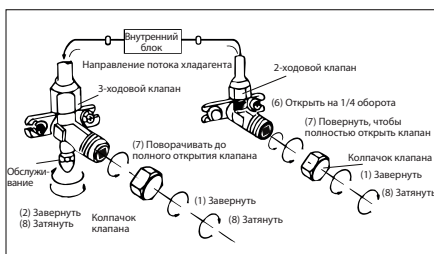
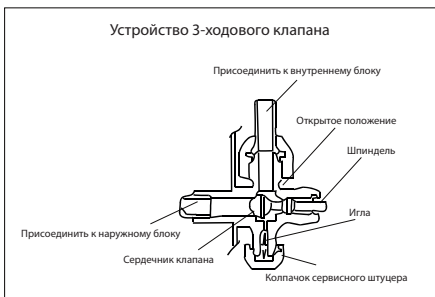

1. Отверните и снимите колпачки с 2- и 3-ходового клапанов.
2. Отверните и снимите колпачок с сервисного штуцера.
3. Подсоедините шланг вакуумного насоса к сервисному штуцеру.
4. Запустите вакуумный насос на 10-15 минут, пока не будет достигнут абсолютный вакуум 10 мм рт.ст.
5. Пока работает вакуумный насос закройте кран низкого давления в месте соединения с насосом. Остановите вакуумный насос.
6. Откройте 2-ходовой клапан на 1/4 оборота, и через 10 секунда снова закройте. С помощью жидкого мыла или специального электронного детектора проверьте все соединения на отсутствие утечек.
7. Закройте 2- и 3-ходовой клапаны. Отсоедините шланг вакуумного насоса.
8. Установите на клапаны колпачки и затяните.

Проверка работы

1. Оберните места соединений теплоизолирующим материалом и зафиксируйте его с помощью изоляционной ленты.
2. Прикрепите свободно свисающий участок сигнального кабеля к трубопроводу или к наружному блоку.
3. Прикрепите трубопровод к стене (предварительно обернув его изоляционной лентой) с помощью зажимов или специальных пластиковых держателей.
4. С помощью уплотнителя закройте отверстие в стене, через которое проходит трубопровод, чтобы снаружи не проникали воздух и вода.

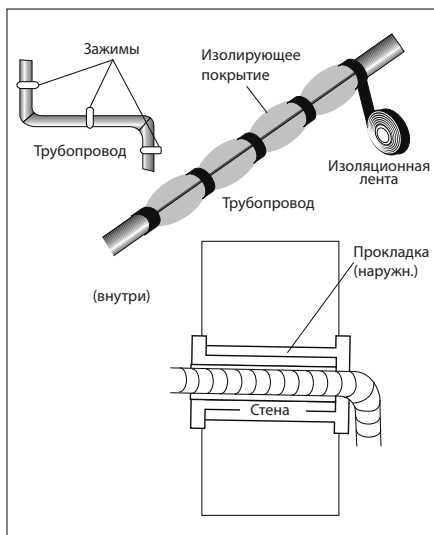

Проверка внутреннего блока

- Нормально ли работает включение / выключение и вентилятор?
- Нормально ли функционируют различные режимы?
- Правильно ли срабатывает таймер?

- Нормально ли светятся индикаторы?
- Нормально ли работает заслонка, изменяющая направление воздушного потока?
- Регулярно ли стекает конденсат?

Проверка наружного блока

- Нет ли ненормального шума или вибрации во время работы?
- Не беспокоит ли соседей шум, поток воздуха или стекающая вода?
- Нет ли утечки хладагента?

ПРИМЕЧАНИЕ

Встроенный контроллер запускает компрессор только через три минуты после включения питания.

Информация для установщика

МОДЕЛИ С ФИКСИРОВАННОЙ ЧАСТОТОЙ ВРАЩЕНИЯ производительность (кВт)	2,1	2,6	3,5	5,3	7,0
Диаметр трубы жидкостной линии	1/4" (Ø6)	1/4" (Ø6)	1/4" (Ø6)	1/4" (Ø6)	3/8" (Ø9.52)
Диаметр трубы газовой линии	3/8" (Ø9.52)	3/8" (Ø9.52)	3/8" (Ø9.52)	1/2" (Ø12)	5/8" (Ø15.88)
Максимальное расстояние между внутренним и наружным блоками	15 м	15 м	15 м	15 м	15 м
Расчет объема хладагента для дозаправки	20 г/м	20 г/м	20 г/м	30 г/м	30 г/м
Макс. перепад высот между внутр. и наружным блоками	5 м	5 м	5 м	5 м	5 м
Тип хладагента (1)	R410A	R410A	R410A	R410A	R410A

(1) Тип указан на паспортной табличке наружного блока.

Момент затяжки защитных колпачков и фланцевых соединений

ТРУБА	МОМЕНТ ЗАТЯЖКИ [Н × м]	УСИЛИЕ (для гаечного ключа длиной 20 см)		МОМЕНТ ЗАТЯЖКИ [Н × м]
1/4" (Ø6)	18 - 20	усилие кисти	Гайка сервисного штуцера	7 - 9
3/8" (Ø9.52)	30 - 35	усилие руки	Защитные колпачки	25 - 30
1/2" (Ø12)	45 - 50	усилие руки		
5/8" (Ø15.88)	60 - 65	усилие руки		

Схема электрических соединений

Электрические схемы могут несколько различаться в зависимости от модели. Руководствуйтесь схемами, представленными на корпусе соответственно внутреннего и наружного блоков.

На внутреннем блоке электрическая схема находится под передней панелью.

На наружном блоке электрическая схема находится на внутренней стороне пластины

с ручкой для захвата.

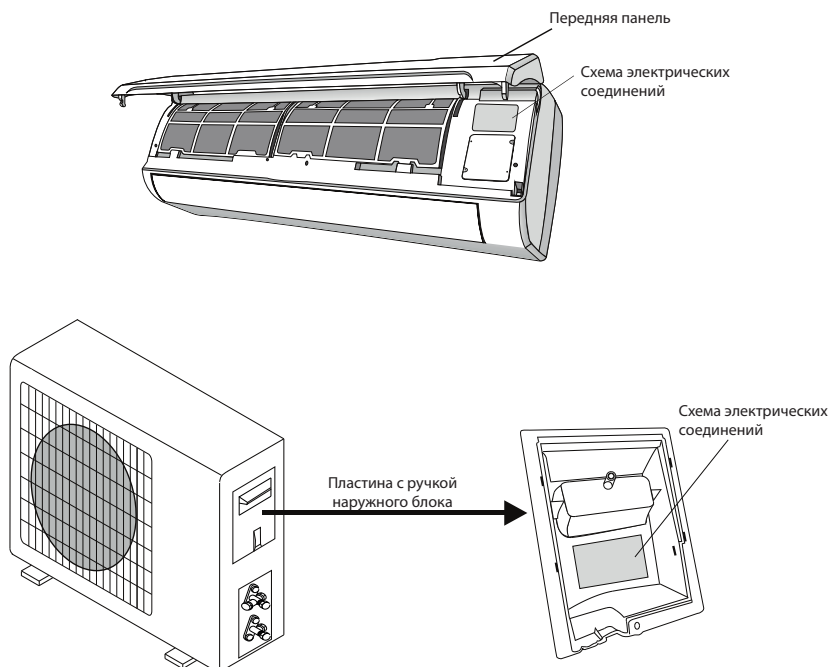

ПРИМЕЧАНИЕ

В некоторых моделях провода подключены изготовителем к главной плате без вывода на клеммную колодку.

Характеристики проводников кабелей

МОДЕЛЬ Произво- дительность (БТЕ/ч / кВт)		7k/2,1	9k/2,6	12k/3,5	18k/5,3	24k/7,0
Кабель электропитания	N	1.0 мм ² AWG18	1.0 мм ² AWG18	1.0 мм ² (1.5 мм) AWG18 (AWG16)	1.5 мм ² AWG16	2.5 мм ² AWG14 H05RN-F
	L	1.0 мм ² AWG18	1.0 мм ² AWG18	1.0 мм ² (1.5 мм) AWG18 (AWG16)	1.5 мм ² AWG16	2.5 мм ² AWG14 H05RN-F
	E	1.0 мм ² AWG18	1.0 мм ² AWG18	1.0 мм ² (1.5 мм ²) AWG18 (AWG16)	1.5 мм ² AWG16	2.5 мм ² AWG14 H05RN-F
Соединительные кабели	N	1.0 мм ²	1.0 мм ²	1.0 мм ² (1.5 мм ²)	1.5 мм ²	0.75 мм ²
	L	1.0 мм ²	1.0 мм ²	1.0 мм ² (1.5 мм ²)	1.5 мм ²	0.75 мм ²
	1	1.0 мм ²	1.0 мм ²	1.0 мм ² (1.5 мм ²)	1.5 мм ²	0.75 мм ²
	2	0.75 мм ²	0.75 мм ²	0.75 мм ²	0.75 мм ²	0.75 мм ²
	3	0.75 мм ²	0.75 мм ²	0.75 мм ²	0.75 мм ²	0.75 мм ²
		0.75 мм ²	0.75 мм ²	0.75 мм ²	0.75 мм ²	0.75 мм ²

9. ТЕХНИЧЕСКОЕ ОБСЛУЖИВАНИЕ

Периодическое обслуживание настоятельно необходимо для эффективной работы кондиционера.

Перед проведением технического обслуживания отключите питание, вынув вилку из розетки.

Внутренний блок

Пылезащитные фильтры

1. Откройте переднюю панель, потянув ее в направлении, указанном стрелкой.
2. Удерживая одной рукой поднятую переднюю панель, второй рукой снимите фильтр.
3. Промойте фильтр в воде. Если на фильтре есть масло, используйте теплую воду (не более 45°C). Просушите фильтр в прохладном сухом месте.
4. Удерживая одной рукой поднятую переднюю панель, второй рукой установите фильтр.
5. Закройте панель

Электростатические и дезодорирующие фильтры (если таковые используются) не подлежат мытью и восстановлению, и должны заменяться новыми каждые 6 месяцев.

Чистка теплообменника

1. Поднимите переднюю панель до упора и снимите ее с петель для удобства чистки.
2. Очистите внутренний блок тканью, смоченной в воде (не более 40°C) с нейтральным моющим средством. Не используйте агрессивные очистители и растворители.
3. Если засорилась решетка входного отверстия наружного блока, удалите с нее листья и т.п. и очистите с помощью пылесоса или увлажненной ткани.

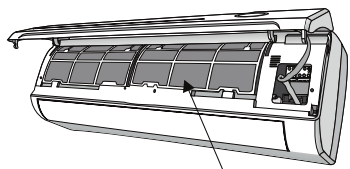
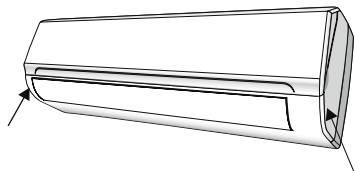

Пылезащитный фильтр

Обслуживание в конце сезона

1. Отключите питание с помощью выключателя и извлеките вилку из розетки.
2. Промойте и замените фильтры.
3. В солнечную погоду дайте поработать кондиционеру в режиме вентиляции в течение нескольких часов, чтобы полностью просушить внутреннюю часть устройства.

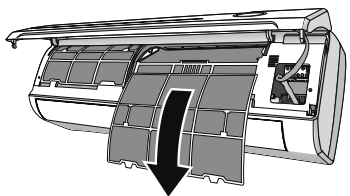

Замена батарей

Если:	• Отсутствует подтверждающий звуковой сигнал внутреннего блока.
	• Не работает ЖК-дисплей.
Как:	• Снимите крышку сзади.
	• Установите новые батареи, соблюдая полярность (+) и (-).

ПРИМЕЧАНИЕ

Используйте только новые батареи. Извлекайте батареи из пульта дистанционного управления, если вы не пользуетесь кондиционером в течение длительного времени.

ВНИМАНИЕ

Не выбрасывайте батареи с бытовыми отходами. Использованные батареи подлежат сдаче в специальные пункты утилизации.

10. УСТРАНЕНИЕ НЕИСПРАВНОСТЕЙ

НЕИСПРАВНОСТИ	ВОЗМОЖНЫЕ ПРИЧИНЫ
Система не работает	Сбой питания. Вилка не вставлена в розетку.
	Поврежден привод вентилятора внутреннего/наружного блока.
	Вышел из строя термоманитный автоматический размыкатель цепи компрессора.
	Неисправно УЗО или сгорели предохранители.
	Слабые соединения или вилка не вставлена в розетку.
	Иногда работа автоматически прекращается для защиты устройства.
	Напряжение в сети выше или ниже допустимого диапазона.
	Сработал таймер выключения.
Неисправна плата электронного управления.	
Странный запах	Загрязнен фильтр.
Шум текущей воды	Перетекание жидкости в контуре хладагента.
У выходного отверстия для воздуха образуется легкий туман.	Такое бывает тогда, когда в помещении становится довольно прохладно, например, при работе кондиционера в режиме ОХЛАЖДЕНИЯ или ОСУШКИ.
Устройство издает скрип	Это вызвано расширением или сжатием передней панели из-за перепада температур и не является неисправностью.
Недостаточный поток теплого или холодного воздуха	Некорректная установка температуры.
	Блокировано входное или выходное отверстие воздуха внутреннего или наружного блока.
	Фильтр засорен.
	Скорость вентилятора установлена на минимум.
	В помещении присутствуют другие источники тепла.
Система не отвечает на команды	Нет хладагента.
	Пульт ДУ слишком далеко от внутреннего блока.
	Сели батареи в пульте ДУ.
Дисплей не светится	Препятствие между пультом и приемником управляющего сигнала на внутреннем блоке.
	Сработал таймер выключения
	Перебой в подаче электроэнергии

В перечисленных ниже случаях необходимо незамедлительно выключить кондиционер и отключить его от источника питания.

Странные звуки во время работы.

Неисправна плата электронного управления.

Неисправные предохранители или ОЗУ.

Попадание внутрь воды или посторонних объектов.

Перегрев кабелей или вилок.

Сильный запах, исходящий из устройства.

В случае сбоя на дисплее внутреннего блока выводятся следующие коды неисправности:

КОДЫ НЕИСПРАВНОСТИ, ОТОБРАЖАЕМЫЕ НА ДИСПЛЕЕ

Неисправность	Светодиодный дисплей (88)
Отказ датчика температуры в помещении	E1
Отказ датчика температуры трубопровода в помещении	E2
Неисправность датчика температуры наружной трубы	E3
Утечка в системе хладагента или неисправность	E4
Неисправность двигателя вентилятора внутреннего блока	E6
Неисправность датчика температуры наружного воздуха	E7
Неисправность внутренней и внешней связи	E0
Неисправность датчика температуры наружного воздуха на выходе	E8
Неисправность внешнего модуля IPM	E9
Неисправность наружной печатной платы EEPROM	EA
Наружный ток обнаруживает неисправность	EE
В случае ошибки на дисплее внутреннего блока отображаются следующие коды ошибок:	EH
Неисправность датчика температуры всасывания наружного воздуха	EF

11. ТЕХНИЧЕСКИЕ ХАРАКТЕРИСТИКИ

ВНУТРЕННИЙ БЛОК			DA20EVQ1-1	DA25EVQ1-1	DA35EVQ1-1
НАРУЖНЫЙ БЛОК			DF20EV1-1	DF25EV1-1	DF35EV1-1
Производительность	кВт	Охлаждение	2.05	2.64	3.52
		Нагрев	2.20	2.80	3.70
Электропитание	В, Гц, Ф	Однофазное	220~240, 50, 1	220~240, 50, 1	220~240, 50, 1
Потребляемая мощность	кВт	Охлаждение	0.64	0.82	1.10
		Нагрев	0.61	0.77	1.02
Энергоэффективность / Класс		Охлаждение (EER)	3.21 / A	3.22 / A	3.21 / A
		Нагрев (COP)	3.61 / A	3.61 / A	3.62 / A
Годовое энергопотребление	кВт.ч	Среднее значение	320	410	550
Расход воздуха (мин.)	м³/ч	Внутренний блок	430	430	520
Интенсивность осушки воздуха	л/ч	Среднее значение	0.8	1	1.2
Уровень шума (макс./выс./сред./низ./тих.)	дБА	Внутренний блок	39/35/32/29/26	39/35/32/29/26	42/40/37/34/31
Габариты (ШхВхГ)	мм	Внутренний блок	698×255×190	698×255×190	777×250×201
		Наружный блок	712×276×459	712×276×459	777×290×498
Вес	кг	Внутренний блок	6.5	6.5	7.5
		Наружный блок	20.0	20.0	25.0
Хладагент	кг	Тип / Заправка	R410A / 0.410	R410A / 0.430	R410A / 0.570
Трубопровод хладагента (R410A)	мм	Диаметр для газа	Ф9.52(3/8")	Ф9.52(3/8")	Ф9.52(3/8")
		Диаметр для жидк.	Ф6.35(1/4")	Ф6.35(1/4")	Ф6.35(1/4")
	м	Длина между блоками	15	15	15
		Перепад между блоками	5	5	5
Диапазон рабочих температур	°C	Охлаждение	15~43	15~43	15~43
		Нагрев	-7~24	-7~24	-7~24

ВНУТРЕННИЙ БЛОК			DA50EVQ1-1	DA70EVQ1-1
НАРУЖНЫЙ БЛОК			DF50EV1-1	DF70EV1-1
Производительность	кВт	Охлаждение	5.28	7.03
		Нагрев	5.42	7.20
Электропитание	В, Гц, Ф	Однофазное	220~240, 50, 1	220~240, 50, 1
Потребляемая мощность	кВт	Охлаждение	1.64	2.18
		Нагрев	1.50	1.98
Энергоэффективность / Класс		Охлаждение (EER)	3.23 / A	3.22 / A
		Нагрев (COP)	3.61 / A	3.63 / A
Годовое энергопотребление	кВт.ч	Среднее значение	820	1090
Расход воздуха (мин.)	м³/ч	Внутренний блок	800	850
Интенсивность осушки воздуха	л/ч	Среднее значение	2	2.2
Уровень шума (макс./ выс./сред./низ./тих.)	дБА	Внутренний блок	45/43/40/37/34	47/41/38/37/35
Габариты (ШхВхГ)	мм	Внутренний блок	910×294×206	910×294×206
		Наружный блок	817×300×553	886×357×605
Вес	кг	Внутренний блок	10.5	10.5
		Наружный блок	32.5	43.0
Хладагент	кг	Тип / Заправка	R410A / 0.930	R410A / 1.300
Трубопровод хладагента (R410A)	мм	Диаметр для газа	Φ12.7(1/2")	Φ15.88(5/8")
		Диаметр для жидкости	Φ6.35(1/4")	Φ6.35(1/4")
	м	Длина между блоками	15	15
		Перепад между блоками	5	5
Диапазон рабочих температур	°C	Охлаждение	15~43	15~43
		Нагрев	-7~24	-7~24

ПРИМЕЧАНИЯ.

- Номинальная холодопроизводительность указана для следующих условий. Температура внутри помещения: 27 °C (сух. терм.), 19 °C (влажн. терм.); температура наружного воздуха: 35 °C (сух. терм.), эквивалентная длина трубопровода хладагента: м (горизонтальный).
- Номинальная теплопроизводительность указана для следующих условий. Температура внутри помещения: 20 °C (сух. терм.); температура наружного воздуха: 7 °C (сух. терм.), 6 °C (влажн. терм.); эквивалентная длина трубопровода хладагента: м (горизонтальный).
- Фактический уровень шума может отличаться в зависимости от условий в помещении, поскольку приведенные значения получены в безэховой камере.

12. КЛАССЫ ЭНЕРГОЭФФЕКТИВНОСТИ

Классификация энергоэффективности составляет часть Европейского проекта по обнаружению климатических изменений, согласно которому эффективность энергопользования должна быть направлена на уменьшение выбросов CO₂. Европейская Комиссия установила, что более точная осведомленность позволит пользователям покупать наиболее экологически рентабельные предметы в соответствии с их потребностями.

На табличке предоставлена информация о потреблении энергии кондиционера. Блоки с охлаждающей способностью до 12 кВт классифицируются по потреблению энергии на категории от 'A' до 'G', которым соответствует определенный цветовой код. Блоки с самым низким энергопотреблением категории 'A' обозначены темно-зеленой стрелкой, а с самым высоким энергопотреблением категории 'G' - красной. Таким образом, пользователи могут сравнить эффективность эквивалентных машин других производителей.

ОБОЗНАЧЕНО ГОДОВОЕ ПОТРЕБЛЕНИЕ ЭНЕРГИИ

Указано приблизительное годовое потребление энергии на основании стандартной бытовой модели. Годовое потребление можно рассчитать, умножив значение общей входной мощности на среднее количество часов работы в год, принятое за 500, в режиме охлаждения при полной нагрузке. Стоимость годового потребления энергии подсчитывается, умножая это значение на тариф на электроэнергию пользователя.

ОТДАЧА ОХЛАЖДЕНИЯ

Охлаждающая способность блока в кВт в режиме охлаждения при полной нагрузке. Пользователь должен выбрать блок с номинальной производительностью, соответствующей его требованиям охлаждения/нагрева. Крупногабаритные блоки могут увеличить количество циклов вкл/выкл, сокращая тем самым срок службы, в то время как малогабаритные блоки не могут обеспечить соответствующего уровня охлаждения или нагрева. Значения отдачи можно приобрести у производителя или местного дилера.

КОЭФФИЦИЕНТ ЭНЕРГОЭФФЕКТИВНОСТИ (EER)

Это охлаждающая производительность блока, делимая на общую потребляемую электрическую мощность - чем выше значение EER, тем лучше эффективность энергоиспользования.

ТИП

Указывает, в каком режиме может работать блок: только охлаждение или охлаждение/нагрев. В режиме охлаждения указывается тип охлаждения блока: водный или воздушный.

ТЕПЛОПРОИЗВОДИТЕЛЬНОСТЬ

Теплоотдача блока в кВт в режиме нагрева при полной нагрузке.

Энергопоказатели	
Кондиционер	
°DAICHI	
Производитель	
Наружный блок	DP20EV1
Внутренний блок	DA20EV1
Более эффективно	
A	
B	
C	
D	
E	
F	
Менее эффективно	
Ежегодный расход электроэнергии (кВт·ч) в режиме охлаждения (приблизительно 500 рабочих часов в год при полной нагрузке)	320
Холодопроизводительность кВт	2,05
Коэффициент энергетической эффективности	3,21
Полная нагрузка (чем выше, тем лучше)	
Тип	<ul style="list-style-type: none"> Только охлаждение — ← Охлаждение + Нагрев — ← Воздушное охлаждение — ← Водяное охлаждение — ←
Теплопроизводительность кВт	3,61
Класс энергетической эффективности	A B C D E F G
A: выше G: ниже	
Уровень звуковой мощности дБа (внутренний/наружный блок)	35 / 48
Дополнительная информация содержится в технической документации	

13. ДОПОЛНИТЕЛЬНЫЕ СВЕДЕНИЯ

Изготовитель

TCL Air Conditioner (Zhongshan) Co., Ltd.

Место нахождения и адрес места осуществления деятельности по изготовлению продукции:

#59 Nantou West Road, Nantou town, Zhongshan, Guangdong, China

ТСЛ Эйр Кондишнер (Чжуншань) Ко., Лтд.

Место нахождения и адрес места осуществления деятельности по изготовлению продукции: 59 Наньтоу Роад, Наньтоу, Чжуншань, Гуандун, Китай

Страна изготовитель и дата производства кондиционера указаны на его маркировочном шильдике.

Особых условий реализации не предусмотрено.

Импортер / Организация, уполномоченная изготовителем на принятие и удовлетворение требований потребителей на территории РФ:

ООО «Даичи», 1251 30, РФ, г. Москва, Старопетровский проезд, д.11, корп.1, этаж 3, офис 20.

Единая справочная служба: 8 800 201-45-84

E-mail: service@daichi.ru

Список сервисных центров доступен по ссылке: www.daichi.ru/service/

Информация о сертификации

Оборудование, к которому относится настоящая инструкция, при условии его эксплуатации согласно данной инструкции, соответствует следующим техническим регламентам: Технический регламент Таможенного союза ТР ТС 004/2011 «О безопасности низковольтного оборудования», Технический регламент Таможенного Союза ТР ТС 020/2011 «Электромагнитная совместимость технических средств».



Срок службы:

Установленный производителем в порядке п.2 ст.5 Федерального Закона РФ «О защите прав потребителей» срок службы для данного изделия равен 7 лет с даты производства при условии, что изделие используется в строгом соответствии с настоящей инструкцией по эксплуатации и применимыми техническими стандартами»

Условия транспортировки и хранения:

Кондиционеры должны транспортироваться и храниться в упакованном виде.

Кондиционеры должны транспортироваться любым видом крытого транспорта в соответствии с правилами перевозки грузов, действующими на данном виде транспорта. Не допускается к отгрузке и перевозке кондиционер, получивший повреждение в процессе предварительного хранения и транспортирования, при нарушении жесткости конструкции.

Состояние изделия и условия производства исключают его изменения и поврежде-

ния при правильной транспортировке. Природные стихийные бедствия на данное условие не распространяются, гарантия при повреждении от природных бедствий не распространяется (Например – в результате наводнения).

Кондиционеры должны храниться на стеллажах или на полу на деревянных поддонах (штабелирование) в соответствии с манипуляционными знаками на упаковке.

Срок хранения не ограничен, но не может превышать срок службы кондиционера.

ВАЖНО! Не допускайте попадания влаги на упаковку! Не ставьте грузы на упаковку!

При складировании следите за ориентацией упаковок, указанной стрелками!

Утилизация отходов

Ваше изделие помечено этим символом. Этот символ означает, что электрические и электронные изделия, а также батарейки не следует смешивать с несортированным бытовым мусором.

Не пытайтесь демонтировать систему самостоятельно: демонтаж изделия, удаление холодильного агента, масла и других частей должны проводиться квалифицированным специалистом в соответствии с местным и общегосударственным законодательством.

Агрегаты и отработанные батарейки необходимо сдавать на специальную перерабатывающую станцию для утилизации, переработки и вторичного использования. Обеспечивая надлежащую утилизацию, вы способствуете предотвращению отрицательных последствий для окружающей среды и здоровья людей.

За более подробной информацией обращайтесь к монтажнику или в местные компетентные органы.



